

# ROMANA

Домашний комплекс  
11.05  
11.05-01  
Паспорт

## ВНИМАНИЕ

Предназначено только для частного использования.

11.05

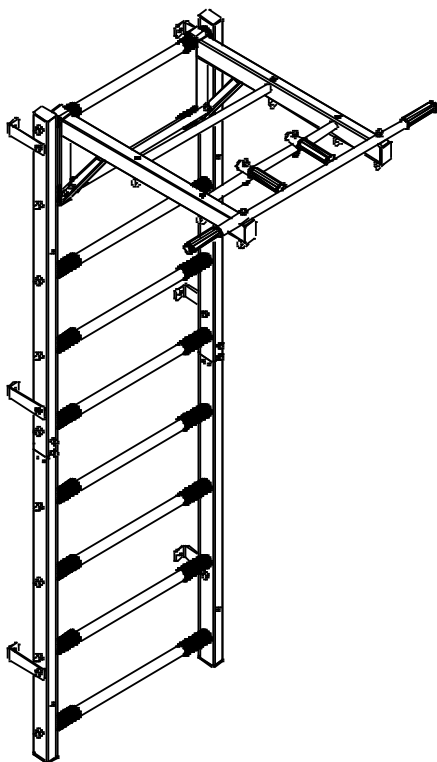

11.05-01

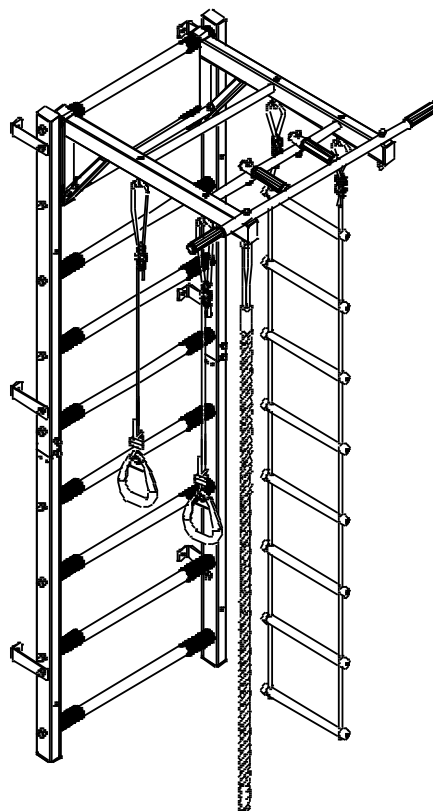

ЗАО «ЗАВОД ИГРОВОГО СПОРТИВНОГО ОБОРУДОВАНИЯ»

428037, Россия, Чувашская Республика, г. Чебоксары, Монтажный проезд, 66

---

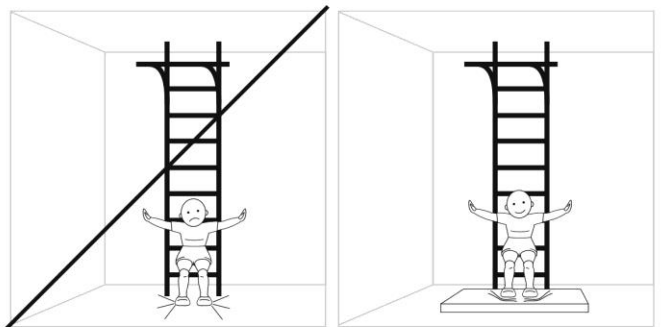
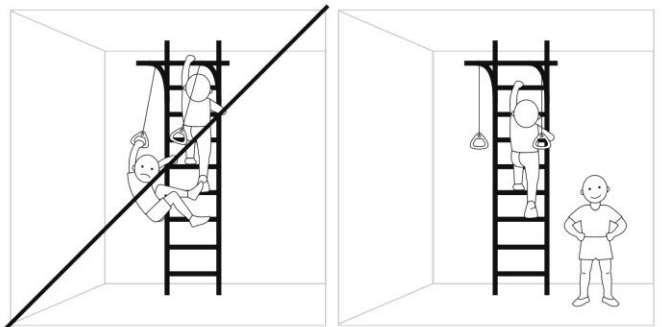
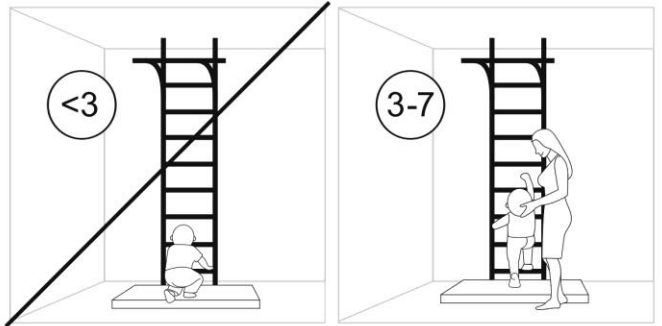
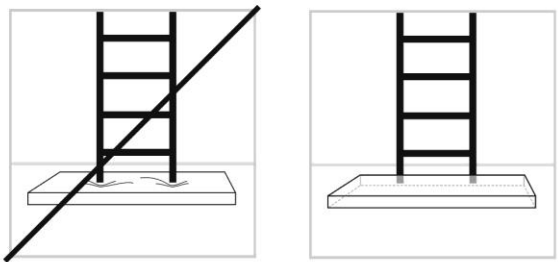
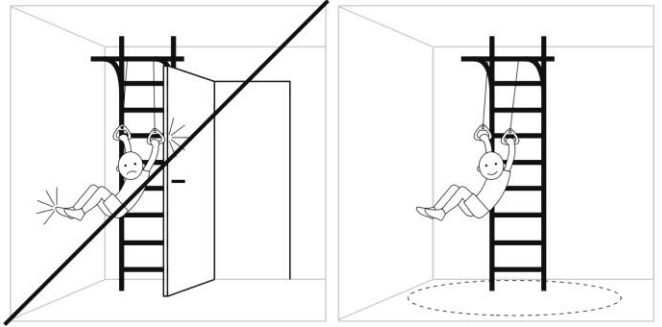
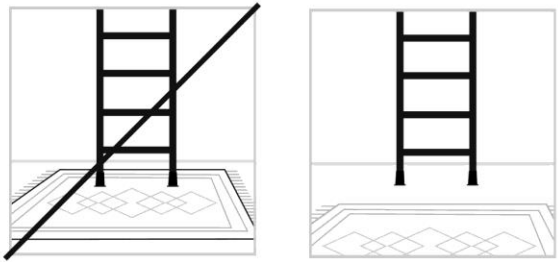
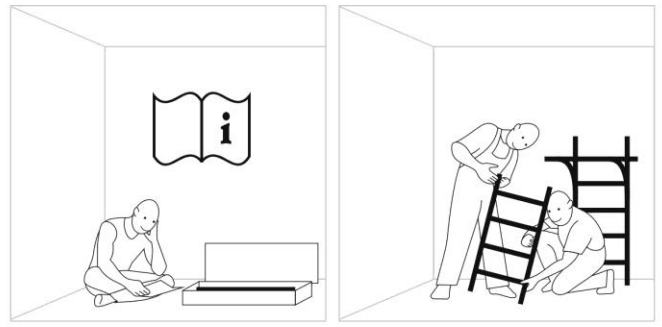
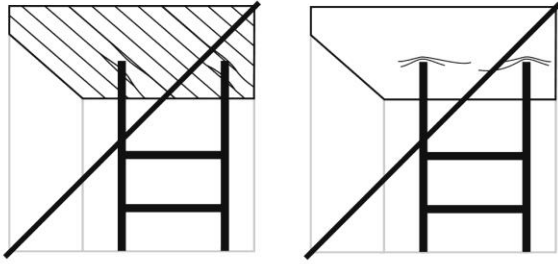

# СПАСИБО

## за приобретение домашнего комплекса

### ВНИМАНИЕ

**Не для общественного использования – только для частного использования. Рекомендовано для использования не более чем одним пользователем.**

### Вниманию установщика

Необходимо произвести монтаж изделия в соответствии с инструкцией по монтажу. После завершения установки передайте паспорт владельцу изделия. Пожалуйста, напомните владельцу о необходимости изучить инструкцию по безопасной эксплуатации.



Внимательно прочтите паспорт (ПС) для ознакомления с правилами сборки, безопасной эксплуатации, обслуживания, транспортировки и хранения изделия «Домашний комплекс». Далее – КОМПЛЕКС.

Работы по сборке, разборке и установке КОМПЛЕКСА должны производить не менее 2-х человек после изучения паспорта (ПС).

ПС рекомендуется хранить в течение всего срока эксплуатации КОМПЛЕКСА.



**Производитель имеет право на внесение изменений в дизайн, комплектацию, а также в технические характеристики изделия в ходе совершенствования своей продукции без дополнительного уведомления об этих изменениях.**

**В связи с постоянной работой над совершенствованием выпускаемой продукции возможны изменения, не отраженные в настоящем руководстве. Внесенные изменения не ухудшают потребительские свойства продукции.**



Во избежание получения травм **не допускается:**

- присутствие и участие детей при монтаже КОМПЛЕКСА;
- проведение регулировки КОМПЛЕКСА детьми;
- проведение занятий детей на КОМПЛЕКСЕ без присмотра взрослых;
- проведение занятий при отсутствии мягких ковриков.

### НАУЧИТЕ РЕБЕНКА ИГРАТЬ БЕЗОПАСНО:

- ☞ Не проходить близко, перед, за или между движущимися предметами.
- ☞ Не крутить шнуры, на которых держатся качели, не качать пустые качели, не закреплять их петлей вокруг верхней перекладины.
- ☞ Не качаться боком по отношению к смежным качелям.
- ☞ Не крутить шнуры, на которых держится любое другое навесное оборудование.
- ☞ Не использовать оборудование не по назначению.
- ☞ Не покидать оборудование, пока оно находится в движении.
- ☞ Не залезать или качаться с мокрыми руками, или, когда само оборудование мокрое (например, после чистки).
- ☞ Не стоять в кольцах.
- ☞ Не использовать молотки, пилы, гвозди, гаечные ключи на оборудовании.
- ☞ Не залезать на верхнюю опору качелей.
- ☞ Не приспосабливать к игровому оборудованию элементы, не разработанные специально для использования совместно с этим оборудованием, такие как (список этим не ограничивается): скакалки, веревки для белья, поводки, кабели и цепи. Они могут стать причиной удушья.
- ☞ Следить за другими детьми, пока сам качаешься на качелях или играешь рядом с оборудованием.

### ДОПОЛНИТЕЛЬНО ВЗРОСЛЫЕ ДОЛЖНЫ:

- ☞ Устанавливать предельную высоту лазанья и качания в соответствии со способностями каждого ребенка.
- ☞ Одевать детей соответствующе для игр. Использовать удобную обувь не со скользящими подошвами, удобную одежду (исключить цепочки, шарфы, одежду с капюшонами, одежду со шнурками, галстуки, пончо и т. д.). Любой элемент детской одежды, запутавшийся в оборудовании, может привести к серьезной травме.
- ☞ Проверять надежность крепления навесного оборудования.
- ☞ Помните, что дети изобретательны. Когда они придумывают небезопасные игры, будьте наготове и изменяйте правила.

## 1 ОБЩИЕ СВЕДЕНИЯ

КОМПЛЕКС предназначен для выполнения занятий внутри жилых помещений.



### ВНИМАНИЕ

**ДЕТИ ДОЛЖНЫ ИСПОЛЬЗОВАТЬ КОМПЛЕКС  
ПОД ПРИСМОТРОМ ВЗРОСЛЫХ**



В связи с постоянной работой над совершенствованием выпускаемой продукции возможны изменения, не отраженные в настоящем руководстве. Внесенные изменения не ухудшают потребительские свойства продукции.

## 2 ТЕХНИЧЕСКИЕ ХАРАКТЕРИСТИКИ

Таблица 1

Габаритные размеры, мм	Длина, А	900
	Ширина, В	1000
	Высота, Н	2235
Вес брутто, кг, не более		42
Максимальный вес пользователя, кг (кроме навесного оборудования)		120
Максимальная нагрузка на навесное оборудование, кг		50
Высота помещения: Н min, мм (установка без подтягивания) Н min, мм (установка с возможностью подтягивания)		2300 2600



Рис.1

## 3 УСТРОЙСТВО

### 1.1 Состав изделия.

1.1.1 КОМПЛЕКС представляет собой сборно-разборную каркасную конструкцию из металлических труб, установленную на пол с креплением стене.

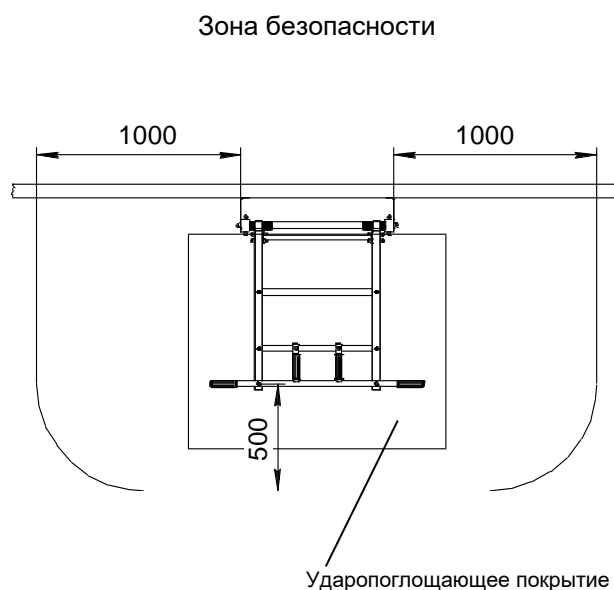
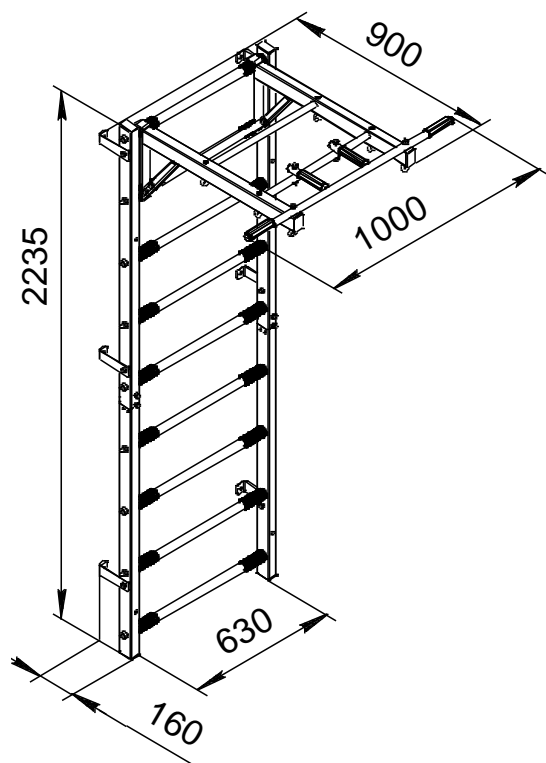









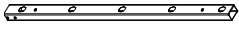



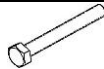



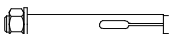

1.1.2 Для выполнения занятий на элементы КОМПЛЕКСА может устанавливаться навесное оборудование.

### 1.2 Сведения по применённым материалам.

Материалы, применённые при изготовлении деталей КОМПЛЕКСА, разрешены к применению в продукции, предназначенной для детей, и имеют санитарно-эпидемиологические заключения (СЭЗ) и гигиенические сертификаты.

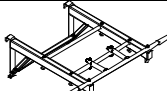









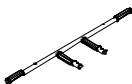
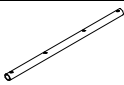
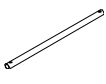
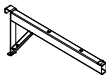
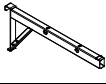

4 КОМПЛЕКТНОСТЬ

Таблица 2

№ поз	Детали, сборочные единицы		Количество, шт.		№ п/э пак.	№ упак.
	Наименование Обозначение	Рис.	11.05	11.05-01		
4	Стойка нижняя 10.05.07.01		2			1
5	Стойка верхняя 10.05.07.001		2			1
6	Ступень 10.05.07.02		9			1
11	Рукоятка ИСО 05.38		18		3	1
29	Упор 10.05.07.002		6		2	1
<b>Стандартные изделия</b>						
60	Болт М8х20.56.016 ГОСТ 7798-92		8		1	1
62	Болт М8х55.56.016 ГОСТ 7798-92		6		1	1
60.3	Болт М10х25.56.016 ГОСТ 7798-92		18		1	1
75	Гайка М8.6.016 ГОСТ 5915-98		6		1	1
81	Шайба 8.01.016 DIN 125		20		1	1
81.2	Шайба 10.01.016 DIN 125		18		1	1
84	Заглушка D10		8		1	1
87.1	Анкерный болт М8 10х80		6		1	1
91	Колпачок декоративный №13		26		1	1
91.1	Колпачок декоративный №17		18		1	1
99	Заглушка П40х60/ЗБ		4		1	1
	Ключ 13х17 ДСКМ 02.111.00		2		1	1
	Ключ шестигранный S=6 мм		1		1	1
<b>Навесное оборудование</b>						
114	Турник 10.05.03-01 см. табл. 3		1			1
100	Канат 6.51.06-20		-	1	5	1
101	Кольца гимнастические 1.Д-27.00-22 см. табл. 4		-	1	6	1
103	Лестница веревочная 6.54.00-21 См. табл. 5		-	1	7	1
<b>Документация</b>						
	Паспорт					1



### Комплектация Турника 10.05.03-01

Таблица 3

№ поз.	Наименование Обозначение	Рис.	Количество, шт.	№ п/э пак.	№ упак.
26	Гриф 10.05.03.04-01		1		1
52	Перекладина 10.05.03.003 (с 4-мя отв)		1		1
52.1	Перекладина 10.05.03.003-01 (с 2-мя отв)		1		1
53	Укос левый 10.05.03.02		1		1
53.1	Укос правый 10.05.03.03		1		1
108	Связь 10.05.08.02		1		1
<b>Стандартные изделия</b>					
20.2	Заглушка Д25/Т		4	4	1
62	Болт М8х55.56.016 ГОСТ 7798-92		4	4	1
64	Болт М8х65.56.016 ГОСТ 7798-92		2	4	1
65.2	Болт М8х90.58.016 ГОСТ 7798-70		2	4	1
75	Гайка М8.6.016 ГОСТ 5915-98		4	4	1
81	Шайба 8.04.016 ГОСТ 11371-78		20	4	1
91	Колпачок декоративный №13		14	4	1
93.1	Винт М8 х 60.58.016 ГОСТ 11738-84		4	4	1
99	Заглушка П40х60/ЗБ		2	4	1
144	Рым-гайка М8 DIN 852		6	4	1

### Комплектация Колец гимнастических 1.Д-27.00-22

Таблица 4

№ Поз.	Наименование Обозначение	Рис.	Кол-во, шт.	№ п/э пак.	№ упак.
101.1	Кольцо ДСК 05.119.00-20		2	6	1
101.2	Шнур ДСК-ВО 91.03.10.001-03		2	6	1
110	Фиксатор ДСК 02-009-01		2	6	1

## Комплектация Лестницы веревочной 6.54.00-21

Таблица 5

№ Поз.	Наименование Обозначение	Рис.	Кол-во, шт.	№ п/э пак	№ упак.
103.1	Лестница веревочная в сборе		1	7	1
110	Фиксатор ДСК 02-009-01		2	7	1

### 5. ТРАНСПОРТИРОВКА И ХРАНЕНИЕ

5.1 Транспортировка КОМПЛЕКСА производится в упаковке производителя любым видом транспорта, обеспечивающим сохранность изделия.

5.2 До установки в рабочее положение КОМПЛЕКС хранить в упаковке завода-изготовителя в закрытых сухих помещениях с естественной вентиляцией воздуха.

5.3 Условия хранения КОМПЛЕКСА соответствуют 2(С) по ГОСТ 15150-69.

5.4 После использования КОМПЛЕКСА, при необходимости его перевозки на другое место, рекомендуется использовать упаковку завода-изготовителя.

### 6. УТИЛИЗАЦИЯ

6.1 Перед отправкой КОМПЛЕКСА на утилизацию необходимо:

- демонтировать КОМПЛЕКС;
- разобрать КОМПЛЕКС. Разборку КОМПЛЕКСА выполнять в последовательности, обратной сборке;
- рассортировать детали по видам материалов, применённых для их изготовления.

6.2 КОМПЛЕКС не содержит опасных для здоровья и жизни веществ.

6.3 Утилизацию отходов осуществлять в соответствии с требованиями СанПиН 2.1.7.1322-03.

### 7. ГАРАНТИЙНЫЕ ОБЯЗАТЕЛЬСТВА

7.1 Гарантийный срок эксплуатации изделия – 12 месяцев со дня реализации.

7.2 Гарантия не распространяется на изделия:

- поврежденные при перевозке покупателем;
- для которых нарушены правила хранения, сборки и эксплуатации, изложенные в настоящем паспорте;
- не имеющие в паспорте отметок об упаковывании, приёмке ОТК и продаже изделия.

### 8. СВИДЕТЕЛЬСТВО О ПРИЁМКЕ

Домашний комплекс **11.05-**\_\_\_\_\_ соответствует СТО 32.30.14-001-71030909-2019 и признан годным к эксплуатации.

Дата изготовления «\_\_» \_\_\_\_\_ 20\_\_ г. Упаковщик \_\_\_\_\_

ОТК \_\_\_\_\_

### 9. ОТМЕТКА О ПРОДАЖЕ

Торговое предприятие \_\_\_\_\_

Продавец \_\_\_\_\_ Дата «\_\_» \_\_\_\_\_ 20\_\_ г.  
(подпись) (фамилия)

М.П.

## 10. ИНСТРУКЦИЯ ПО МОНТАЖУ

### 10.1 Эксплуатационные ограничения.

10.1.1 Гипсокартонные и тому подобные стены не пригодны для установки КОМПЛЕКСА. Прилагаемые для установки комплекса к стене крепежные средства предназначены для бетонных и кирпичных стен. Используйте крепежные средства, подходящие для материала стен в вашем доме. Для выбора подходящих крепежных средств обратитесь в специализированный магазин.

10.1.2 Нельзя устанавливать КОМПЛЕКС в углах помещений.

### 10.2 Размещение КОМПЛЕКСА в помещении.

10.2.1 Допустимый размер неровностей пола не более 5 мм.

10.2.2 При установке КОМПЛЕКСА на деревянные, паркетные и т. п. полы рекомендуется использовать дополнительный фанерный лист толщиной 16...20 мм; размеры листа определить по месту (лист должен лежать не менее чем на двух лагах).

10.2.3 Должен быть обеспечен свободный доступ к КОМПЛЕКСУ.

### 10.3 Подготовка к сборке, инструменты и приспособления.

10.3.1 Распакуйте КОМПЛЕКС.

10.3.2 Разложите комплектующие детали на заранее подготовленном месте (стол, участок пола).

10.3.3 Убедитесь, что комплектность поставки совпадает с паспортными данными на Ваш КОМПЛЕКС.

10.3.4 В процессе сборки необходимы инструменты, указанные в таблице 6:

Таблица 6

Наименование	Количество, шт.	
Ключ гаечный S=13x17 мм	2 (входит в комплектацию)	
Строительный отвес	1	В комплект поставки не входят
Строительный уровень	1	
Лестница-стремянка	1	

### 10.4 Меры безопасности.

10.4.1 Работы по сборке, разборке и установке КОМПЛЕКСА должны производить не менее 2-х человек.

10.4.2 Не допускается присутствие и участие детей при монтаже КОМПЛЕКСА.

10.4.3 Сборку КОМПЛЕКСА производить поэтапно, следуя указаниям, изложенным в инструкции по монтажу.

# 1

Установить рукоятки поз.11 на ступень поз.6. Рекомендуем предварительно намочить поверхность мыльным раствором.

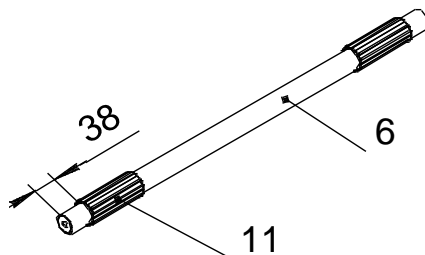

# 2

Собрать стойки.

Допускается вставлять стойку 5 в стойку 4 постукивая о пол.

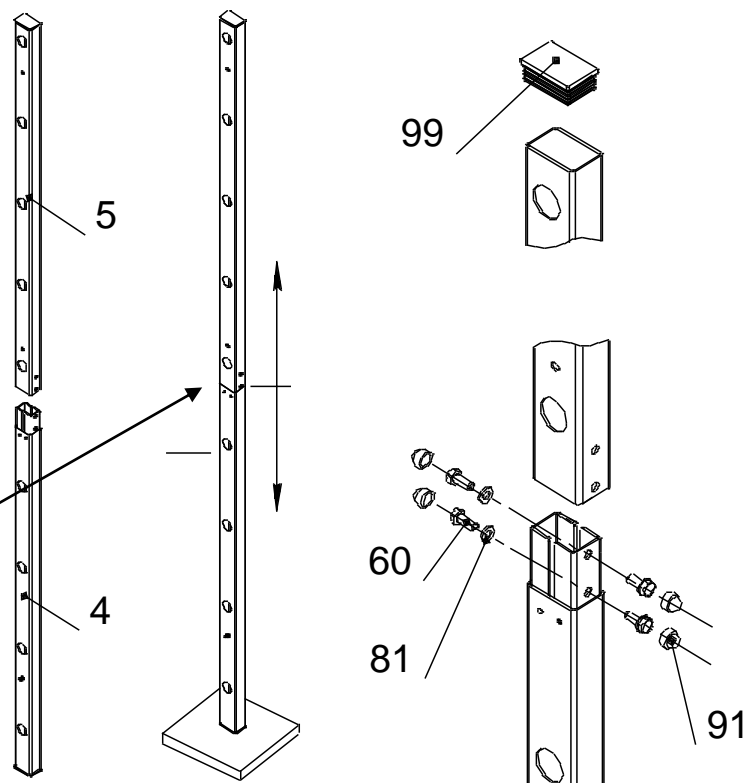



# 3

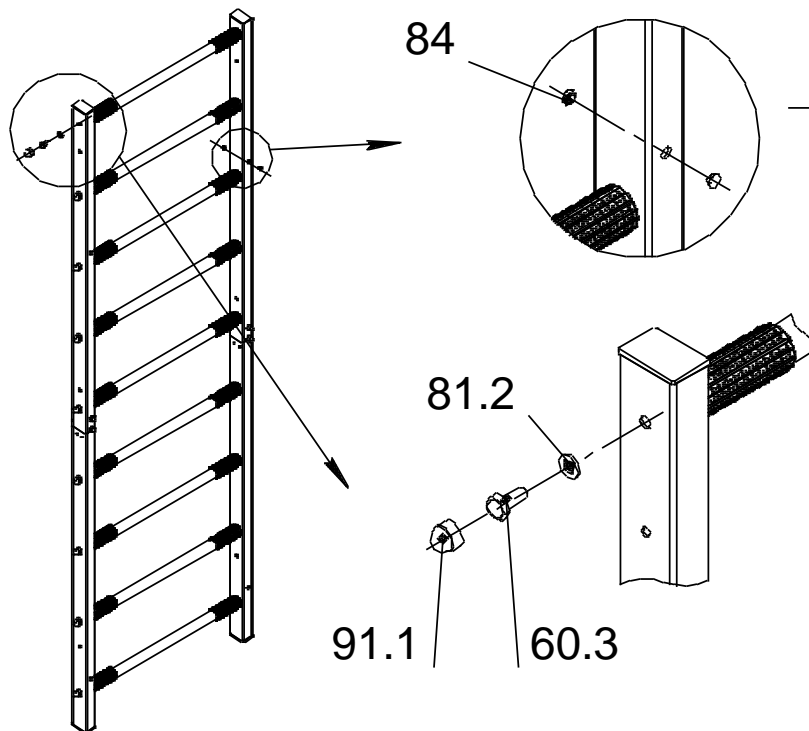

# 4

Закрепить лестницу к стене.

1. Установить упоры поз.29 на лестницу. Приставить лестницу к стене и разметить места для установки анкерных болтов поз.87.1
2. Подготовить отверстия в стене по разметке. Снять упоры со стенки. Закрепить упоры к стене анкерными болтами.
3. Закрепить лестницу к кронштейнам.

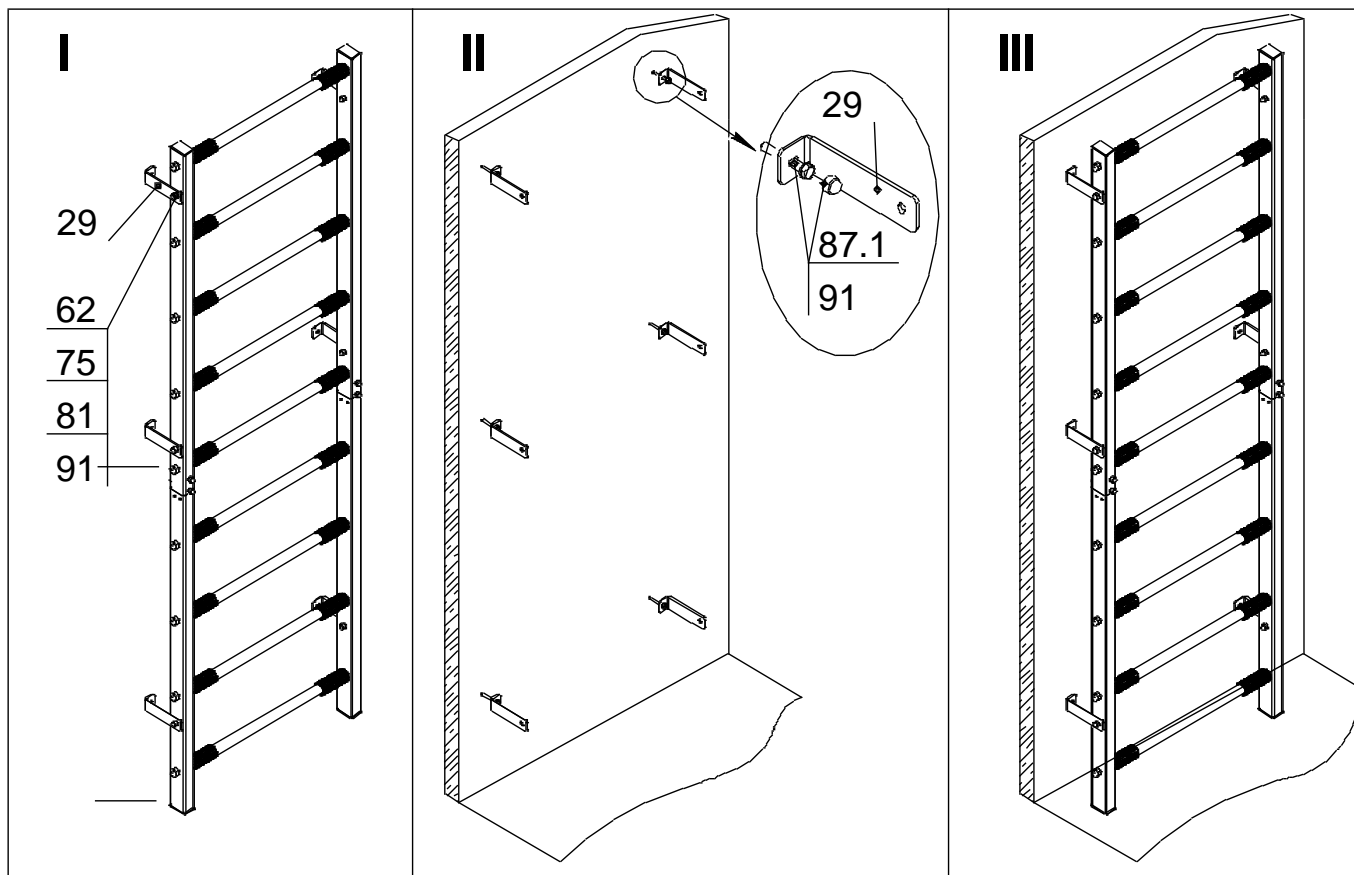

Гипсокартонные и тому подобные стены не пригодны для установки пристенного КОМПЛЕКСА. Прилагаемые к комплексу крепежные средства предназначены для бетонных и кирпичных стен. Используйте крепежные средства, подходящие для материала стен в вашем доме. Для выбора подходящих крепежных средств обратитесь в специализированный магазин.

# 5

Собрать турник

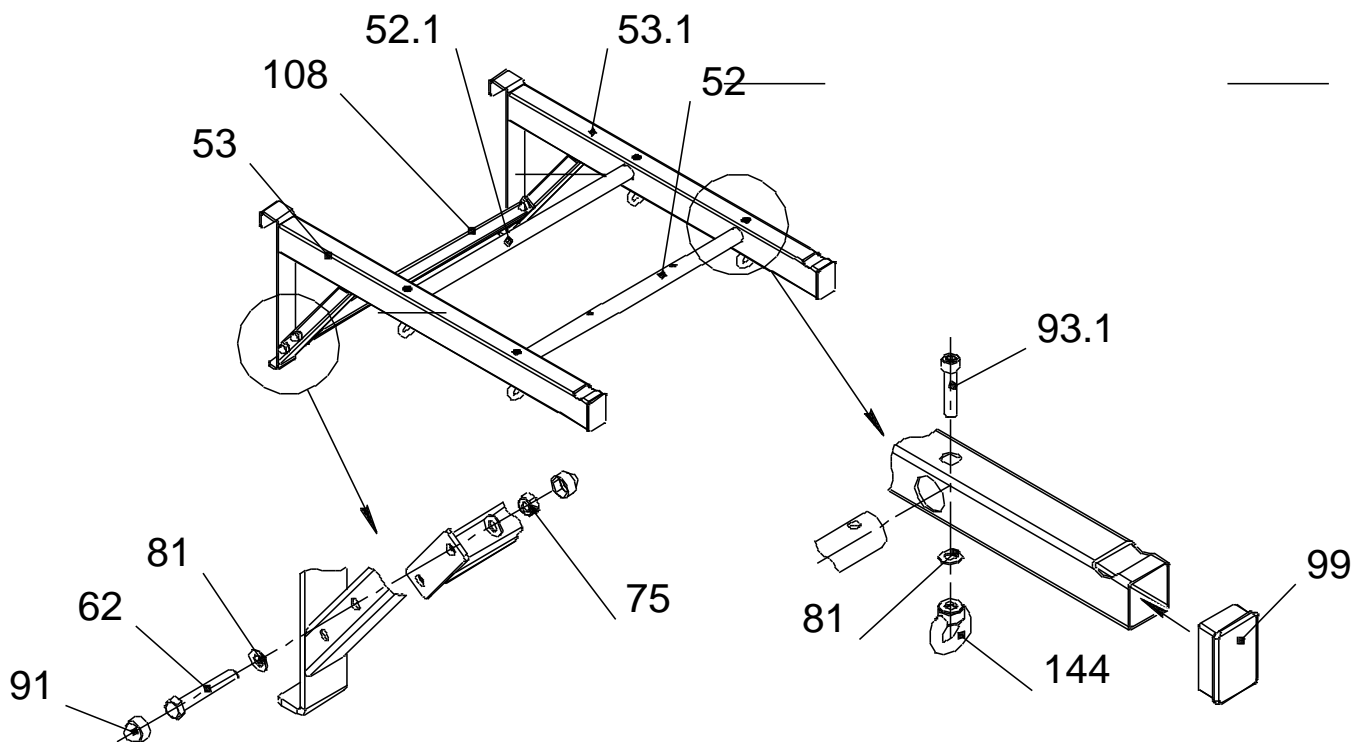

# 6

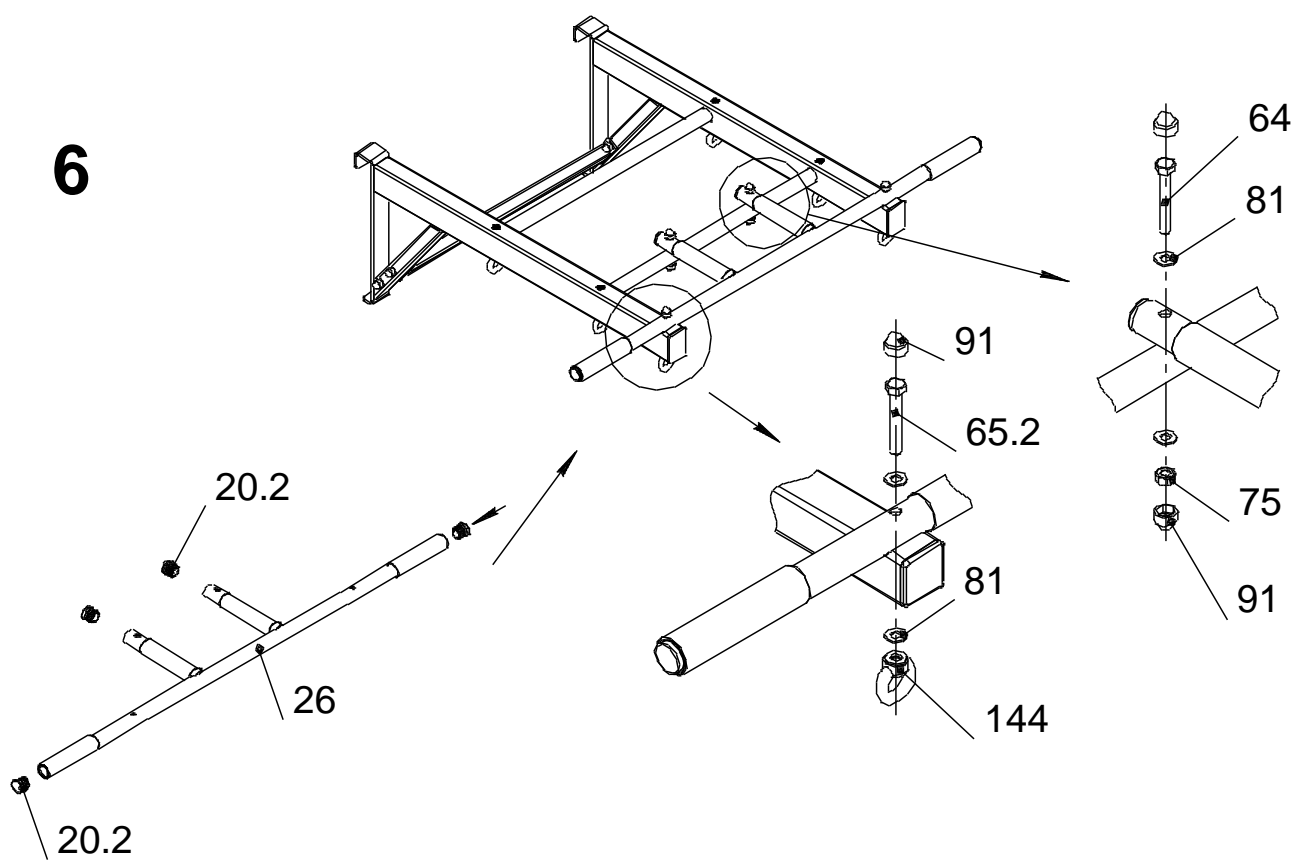

# 7

Установить турник на лестницу

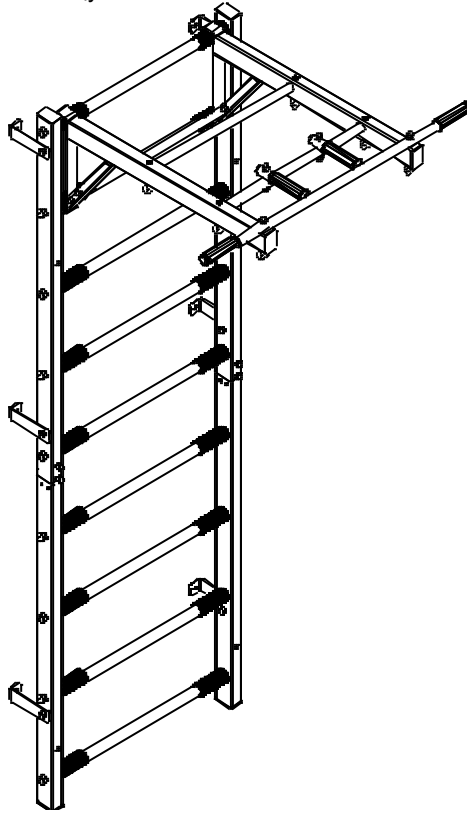

**Допускается иная последовательность сборки.**

**Контроль правильности монтажа.**

- Проверить вертикальность установки стоек лестницы относительно пола, используя отвес.
  - Испытать КОМПЛЕКС, приложив нагрузку (не менее 75 кг) к грифу турника.
- Убедиться в надежности установки КОМПЛЕКСА.

Для исполнения 11.05-01 установить:

- Канат

# 8

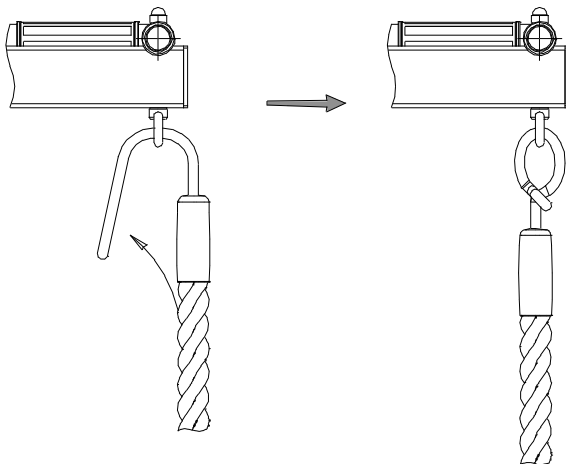

Канат использовать по назначению.  
Не раскручивать и не развязывать пряди против плетения.

- Кольца гимнастические;
- Лестницу веревочную

# 9; 10

<p>Поз.101</p>	
<p>Поз.103</p>	
<p style="text-align: center;"><b>A</b></p>	
<div style="text-align: right;">  <p>Смотрите видео</p> </div>	

## 11. ИНСТРУКЦИЯ ПО БЕЗОПАСНОЙ ЭКСПЛУАТАЦИИ



- 11.1 КОМПЛЕКС предназначен для взрослых и детей от 3 лет.  
11.2 Максимальный вес пользователя до 120 кг.  
11.2 Максимальная нагрузка на навесное оборудование (канат, кольца, лестница веревочная) - до 50 кг.  
11.3 **Внимание!** Занятия детей на КОМПЛЕКСЕ должны проводиться под наблюдением взрослых.  
11.4 Одновременно на КОМПЛЕКСЕ может заниматься только один пользователь.



11.5 Для предотвращения ушибов и травм, во время занятий рекомендуется укладывать на пол под КОМПЛЕКСОМ и вокруг него элементы мягких форм, которые могут предотвратить получение травм при падении, с учетом максимальной высоты падения (размерами не менее 1,0x1,0x0,1м).



11.6 Одновременно на КОМПЛЕКСЕ может использоваться только одно навесное оборудование. Навесное оборудование (канат, кольца гимнастические) использовать только для упражнений. **Запрещено** его другое использование (связывание самих себя или других, размахивание навесным оборудованием, его скручивание, раскручивание)

11.7 Запрещается прикреплять к КОМПЛЕКСУ предметы, которые не предназначены для совместного с КОМПЛЕКСОМ использования (скакалка, бельевая веревка, кабель, цепь и т.д.), так как они могут привести к травмам ребенка.



6.8 При занятиях на КОМПЛЕКСЕ на пользователе должна быть подходящая по размеру одежда и обувь. Исключить наличие на теле пользователя изделий, которые при занятиях могут непроизвольно зацепиться за детали комплекса и привести к травмам (цепочки, шарфы, одежда с капюшонами, одежда со шнурками и т. д.)



### ВНИМАНИЕ

**ЭКСПЛУАТАЦИЯ КОМПЛЕКСА БЕЗ УДАРОПОГЛОЩАЮЩЕГО ПОКРЫТИЯ МОЖЕТ ПРИВЕСТИ К СЕРЬЕЗНЫМ ТРАВМАМ ПРИ ПАДЕНИИ.**

### Рекомендации по спортивным упражнениям:

- При регулярных ежедневных занятиях на комплексе улучшается общее физическое состояние (осанка, аппетит, сон).
- Для развития силы и ловкости рекомендуем следующие упражнения:
  - на гимнастической лестнице – подъем и опускание по лестнице, тренировка брюшного пресса;
  - на канате – подтягивание, подъем по канату;
  - на кольцах – подтягивание, перевороты, тренировка брюшного пресса.
- Конкретные виды упражнений и объемы нагрузок выбираются после консультации со специалистами (спортивные тренеры, врачи).



**В случае невыполнения мер безопасности и указаний по эксплуатации КОМПЛЕКСА пользователь может получить травмы!**

## 12. ИНСТРУКЦИЯ ПО ОСМОТРУ И ПРОВЕРКЕ ПЕРЕД НАЧАЛОМ ЭКСПЛУАТАЦИИ

Перед началом эксплуатации необходимо

- Провести визуальный осмотр КОМПЛЕКСА;
- Проверить целостность конструкции, наличие всех элементов КОМПЛЕКСА.



**Невыполнение осмотра и проверки КОМПЛЕКСА может привести к его падению или опрокидыванию!**

## 13. ИНСТРУКЦИЯ ПО ОСМОТРУ И РЕМОНТУ

13.1 Ежедневно, перед началом занятий, проводить визуальный осмотр:

- Проверить узлы крепления. При ослаблении крепежных соединений, произвести их подтяжку, используя стандартный инструмент.
- Проверить прочность узлов и элементов подвески навесного оборудования, выполненных на основе веревок и шнуров. Проверить целостность веревок, шнуров, отсутствие перетирания и повреждений волокон, прядей;
- Проверить целостность деревянных деталей навесного оборудования.
- Проверить наличие защитных пластмассовых колпачков на крепежных деталях;
- Проверить устойчивость комплекса и надежность крепления лестницы.

13.2 Раз в месяц проводить функциональный осмотр. Проверить устойчивость конструкции, прочность узлов крепления. Проверить отсутствие смещения элементов КОМПЛЕКСА от положения при первоначальной установке; затяжку крепежных и резьбовых соединений.

13.3 Проводить ежегодный основной осмотр.

Все вышедшие из строя комплектующие элементы заменять аналогичными, произведенными на предприятии – изготовителе.

Запрещается самостоятельное изготовление и замена составных частей оборудования.